

VT-D-SL2

Instalační manuál



Vnitřní jednotka



VARIANT plus, spol. s r.o., U Obůrky 5, 674 01 TŘEBÍČ, tel.: 565 659 600
technická linka 565 659 635 (pracovní doba 7:00 – 15:30)

www.variant.cz evs@variant.cz

Tato dokumentace je vytvořena pro potřeby společnosti VARIANT plus, spol. s r.o. a jejích zákazníků. Dokumentace je určena pouze a výhradně pro řádně proškolené pracovníky. Žádná její část nesmí být dále jakkoli šířena nebo dále zveřejňována bez předchozího písemného souhlasu společnosti VARIANT plus. Přestože bylo vynaloženo veškeré úsilí, aby informace v tomto manuálu byly úplné a přesné, nepřebírá naše firma žádnou odpovědnost v důsledku vzniklých chyb nebo opomenutí. Společnost VARIANT plus si vyhrazuje právo uvést na trh zařízení se změněnými softwarovými nebo hardwarovými vlastnostmi kdykoliv a bez předchozího upozornění.



Dokumentace vytvořena dne: 18.5.2015
Poslední aktualizace dne:

Vždy si zkontrolujte aktuálnost manuálu na webu
www.variant.cz v kartě „Ke stažení“ u daného výrobku!



VARIANT plus s.r.o.

Napájení	24V DC (kompatibilní zdroje VT-PS24V4A5, VT-SEP+PS24V1A5)
Odběr klid/aktivace	5mA/76mA
Rozměry	Š 97 x v 187 x h 33

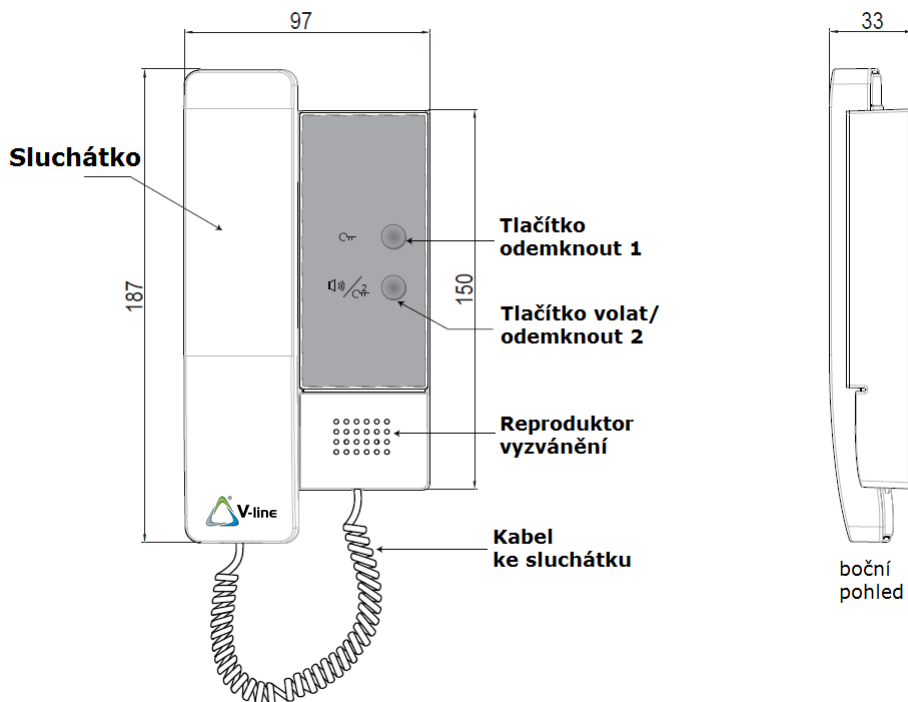

Sluchátko	Zvedněte sluchátko pro komunikaci
Kabel ke sluchátku	Propojte sluchátko s hlavní jednotkou
Tlačítko odemknout 1	Stisknutím během hovoru se otevře zámek č. 1
Tlačítko volat/odemknout 2	<u>Funkce1:</u> Zvednutím sluchátka a zmáčknutím tlačítka se vyvolá vnitřní interkom, tj. volání na další jednotky se stejnou adresou. <u>Funkce2:</u> V průběhu hovoru stisknutím tlačítka otevře zámek č.2
Reproduktor vyzvánění	

Pozor: tato jednotka nepodporuje mimo adresný interkom, tj. volání z jednotky na jednotku, která má jinou adresu, než jednotka ze které se volá.

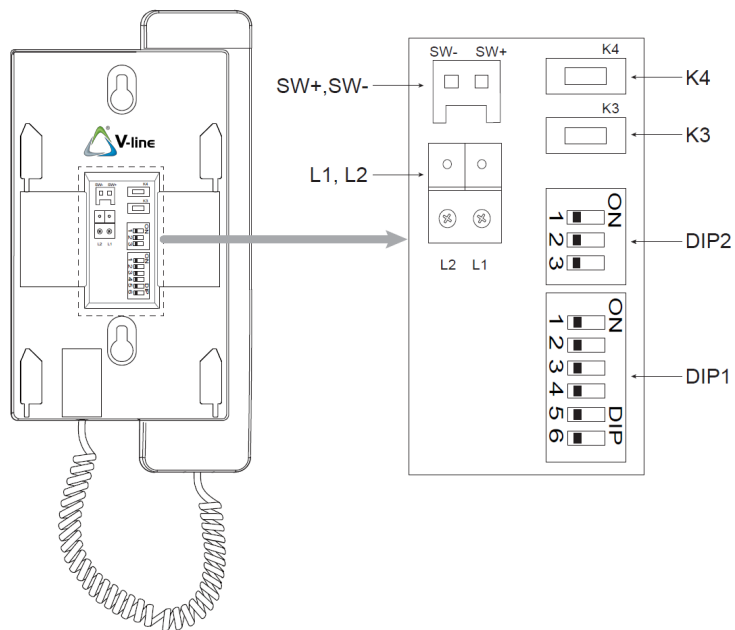

SW+,SW- připojení tlačítka zvonku od bytových dveří

L1,L2 připojení sběrnice

K4 nastavení typu vyzvánění



K3 nastavení hlasitosti vyzvánění

DIP1 (bity1-6) nastavení adresy jednotky

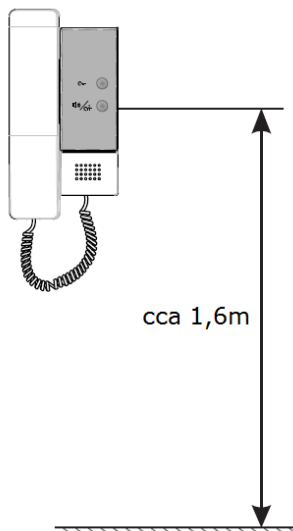
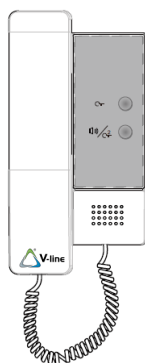
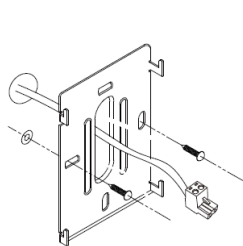
DIP2(bity1-3) nastavení MASTER/SLAVE jednotky



Otevření zámku dveří

Pokud sluchátko zvoní, zvedněte sluchátko pro hovor. Pro otevření zámku stiskněte tlačítko  Odemknout 1,
pokud chcete otevřít zámek 2 stiskněte tlačítko  Odemknout 2

(zámek č. 2 musí podporovat i venkovní jednotka tj. musí mít dvě relé pro zámek nebo musí být v systému modul VT-RELE)

Vnitřní interkom – volání na stejnou adresu

Zvedněte sluchátko, stiskněte tlačítko volat 

všechny vnitřní jednotky v systému se stejnou adresou začnou vyzvánět. Vyzvednutím hovoru na jakékoliv zvonící vnitřní jednotce zahájíte hovor. Ostatní vnitřní jednotky přestanou zvonit. Položením sluchátka ukončíte hovor.

Zvonění od dveří bytu

K jednotce lze připojit tlačítko zvonku od bytových dveří. Po stisku tohoto tlačítka začne jednotka vyzvánět.









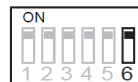























Adresace

Každá vnitřní jednotka v systému musí mít svoji adresu.

Přepínače 1-5—udávají adresu příslušného sluchátka v systému.





Přepínač č.6 se nastavuje do polohy ON pouze u posledního sluchátka při paralelním řazení. Pokud jsou sluchátka zapojeny hvězdicově přes modul VT-BUS4A, nastaví se přepínač č.6 do polohy ON na všech těchto jednotkách.



Nastavení přepínačů	Adresa vnitřní jednotky	Nastavení přepínačů	Adresa vnitřní jednotky	Nastavení přepínačů	Adresa vnitřní jednotky
	ADR = 0		ADR = 11		ADR = 22
	ADR = 1		ADR = 12		ADR = 23
	ADR = 2		ADR = 13		ADR = 24
	ADR = 3		ADR = 14		ADR = 25
	ADR = 4		ADR = 15		ADR = 26
	ADR = 5		ADR = 16		ADR = 27
	ADR = 6		ADR = 17		ADR = 28
	ADR = 7		ADR = 18		ADR = 29
	ADR = 8		ADR = 19		ADR = 30
	ADR = 9		ADR = 20		ADR = 31
	ADR = 10		ADR = 21		

Pokud je více vnitřních jednotek v jednom prostoru (**max.4**), je možné jim nastavit stejnou adresu, ale jedna z jednotek musí být nastavena na **Master** a ostatní na **Slave**, toto nastavení se provádí pomocí přepínačů DIP viz. následující tabulka.

Nastavení MASTER a SLAVE jednotky

Poloha DIP2	Typ monitoru
	Master monitor
	Slave monitor 1
	Slave monitor 2
	Slave monitor 3

Pokud je na dané adrese pouze jedna vnitřní jednotka, musí být nastavena jako MASTER.

Pokud je více vnitřních jednotek se stejnou adresou (max.4) musí být jedna jednotka jako MASTER a ostatní jako SLAVE. Mezi těmito jednotkami lze volat pomocí vnitřního interkomu

Nastavení tónů

1. Zvedněte v pohotovostním stavu sluchátko
2. Opětovným stisknutím tlačítka K4 přepínáte mezi skupinami tónů

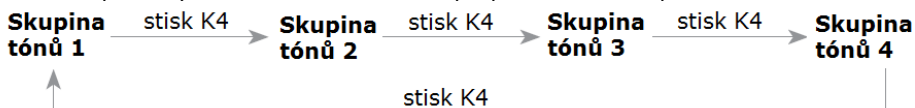

3. Zavěšte sluchátko

SKUPINA	volání	melodie
Skupina tónů 1	od venkovní jednotky	DINGDONG
	vnitřní interkom	TELEPHONE RING
	zvonek bytových dveří	DINGDONG
Skupina tónů 2	od venkovní jednotky	JINGLE_DELL
	vnitřní interkom	CARMAN
	zvonek bytových dveří	FOR_ALICE
Skupina tónů 3	od venkovní jednotky	HAPPY_BIRTHDAY
	vnitřní interkom	SONATINE
	zvonek bytových dveří	CONGRATULATE
Skupina tónů 4	od venkovní jednotky	DOREME
	vnitřní interkom	RHYTHM_OF_THE
	zvonek bytových dveří	EDELWEISS

Nastavení hlasitosti zvonění

1. Zvedněte v pohotovostním stavu sluchátko
2. Opětovným stisknutím tlačítka K3 přepínáte mezi hlasitostmi zvonění

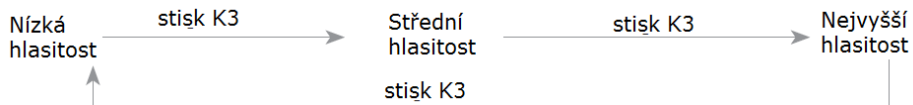

3. Zavěšte sluchátko